

PLÅT & BYGGTILLBEHÖR
SORTIMENTSLISTA
2024

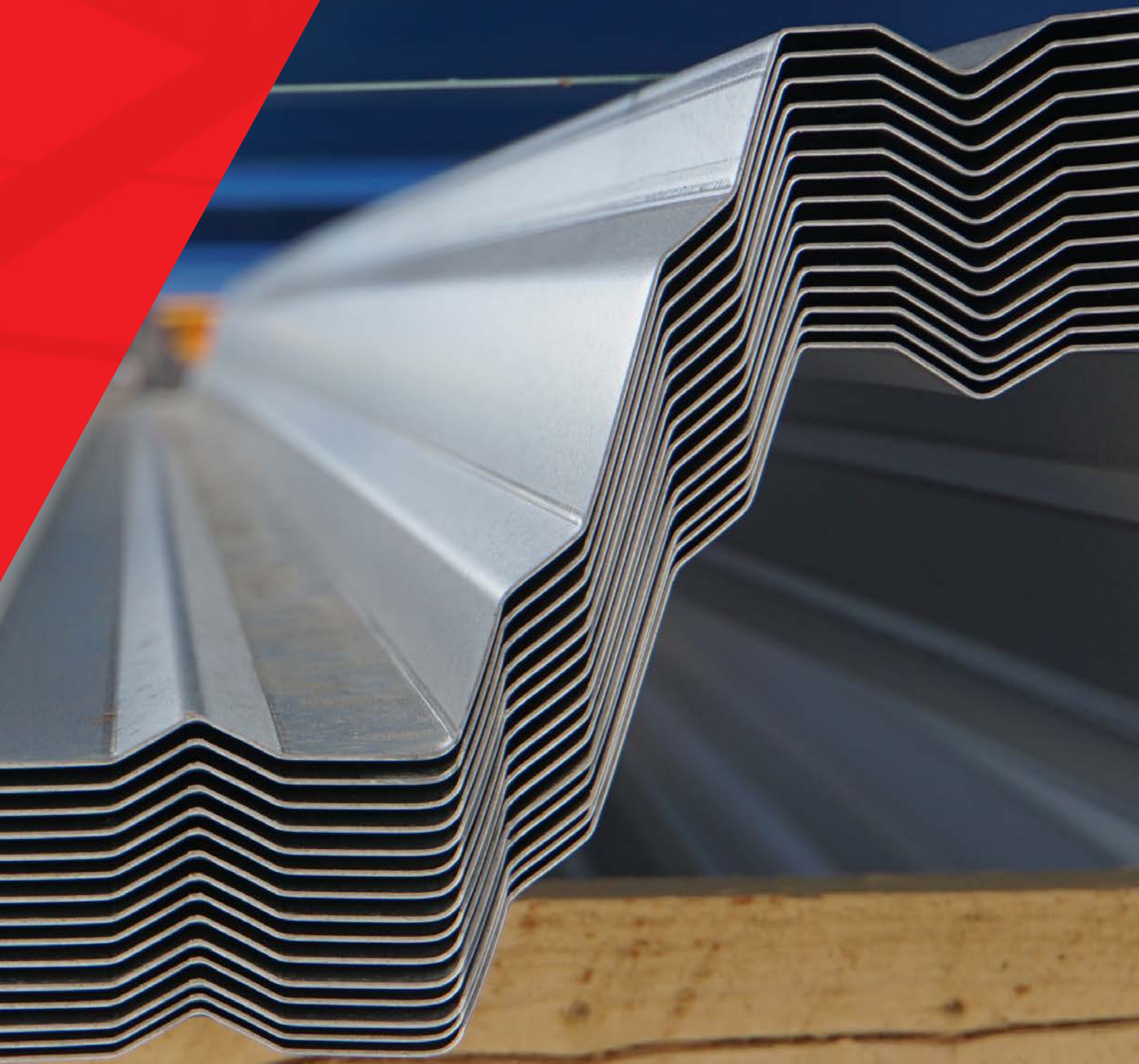

BORGA[®]

BYGG BEKYMMERSFRITT



KVALITETSPLÅT OCH BYGGTILLBEHÖR

Från egen tillverkning i Skara

På Borga tycker vi om byggprodukter av stål och levererar allt från materialsatser till kompletta hallbyggnader.

Borgas sortiment består av alla viktiga produkter som behövs för att bygga nytt, men också för att renovera tak och väggar på ett befintlig hus. Genom att tillverka egna nyckelprodukter själva kan vi garantera god tillgänglighet och hög kvalitet.

Alla produkter är utvalda för att fungera optimalt med vårt eget byggsystem. Borgas byggkomponenter passar de flesta behov och levereras i alla möjliga former och färger. Modernt, klassiskt, praktiskt eller praktfullt – allt är möjligt.

Söker du mer information om våra produkter?

På vår hemsida hittar du mer information om de flesta av våra produkter, särskilt när det gäller produkter som kommer från vår egen tillverkning.

Du hittar bland annat produktinformation, lasttabeller, byggvarudeklaration, byggvarubedömning, prestandadeklaration, tillverkningscertifikat och ISO-certifikat.

INNEHÅLL

Färgkarta Standardkulörer	4
Plåt	4-7
Lättbalk.....	8-9
Takavvattningssystem.....	10-11
Beslag	12-15
Tättningsprodukter	16
Ljusinsläpp och tillbehör	17
Byggplast och isolering	18
Fästdon - skruvar	19
Taksäkerhet, produktprogram	20-21
Skjutportsbeslag.....	22-23
Plintar och kantbalkar, produktprogram	24-25
Fönster och dörrar.....	26-30
Våra säljare/rådgivare	32



Följ oss på Facebook, Instagram och LinkedIn för nyheter, inspiration, råd och tips.

www.facebook.com/borgasverige

<https://www.instagram.com/borgasverige>

www.linkedin.com/company/borgasverige



Vi är ISO 9001-
certifierade



Vi har högsta kreditvärdighet
@Bisnode

SORTIMENTLISTA 2024

Vi förbehåller oss rätt till konstruktionsändringar och förbättringar. Vi reserverar oss för slutförsäljning, eventuella tryckfel och produktförändringar som sker under sortimentlistans giltighetstid. Vi reserverar oss även för att vi inte kan lagerhålla alla produkter i alla våra standardkulörer.

PROFILERAD PLÅT

Beställ plåt och alla tillbehör på samma ställe. Vår produktion, centrallager och försäljning i Skara gör att vi kan garantera korta leveranstider, bra priser och hög kvalitet på våra produkter.

Nu finns Borgas produkter bedömda hos

SundaHus

**BYGGVARU
BEDÖMNINGEN**

POLYESTERBASERADE FÄRGSYSTEM

Våra profiler finns tillgängliga i färgsystemen P30 och P50 som är polyesterbaserade ytskikt med två tjocklekar. P30 är lämpligt för miljöer med normala till måttlig korrossivitet (C3) och P50 bör användas i miljöer med ökad korrossivitet (C4). Observera att valet av färgsystem i förhållande till omgivande miljö är avgörande för att plåtens produktgarantier ska gälla.

STANDARDKULÖRER

Plåtprofilerna finns tillgängliga i nedanstående lagerhållna standardkulörer. Vi reserverar oss dock för att alla kulörer inte lagerhålls i alla tjocklekar vid alla tillfällen. Kortast leveranstider gäller plåt i kulörgrupp 1. Kontakta Borgas säljare för aktuell leveranstid vid order av plåt i kulörgrupp 2. Vi kan även leverera specialkulörer beroende på tillgänglighet från vår ställeverantör. I tabellerna nedan framgår vilka standardkulörer i respektive färgsystem som normalt lagerhålls.



KÖPVILLKOR OCH GARANTIER

Fullständig information om köp-, leverans och garantivillkor finns på www.borga.se/garantivillkor

Färg-system	Kulörgrupp 1									Kulörgrupp 2					
	Svart 9005	Mörk-grå 0087	Silver 9006	Ljusgrå 7035	Vit 9106	Tegel-röd 8004	Röd 0302	Mörk-röd 3009	Beige 1015	Sand-gul 0453	Ljus-grön 6011	Mörk-grön 0510	Ljus-blå 5015	Klar-blå 5010	Brun 8017
0,5	P30	✓	✓	✓	✓	✓	✓	✓	✓	✓	✓	✓	✓	✓	✓
	P50	✓	✓	●	●	●	✓	●	✓	●	●	●	●	●	●
0,6	P30	✓	✓	✓	●	✓	✓	●	✓	●	●	●	●	●	●
	P50	✓	✓	✓	●	●	●	●	●	●	●	●	●	●	●

Kulörerna på färgkartan ovan kan avvika från de verkliga kulörerna. För exakta kulörprov, kontakta oss för aktuella plåtprover.



VägGPLÅT



Takplåt

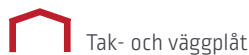

Tak- och vägGPLÅT



Innerväggar + innertak

BORGA ELEGANT

Täckbredd: 1100 mm

Tjocklek	Färgsystem (pris/m ²)	
	P30	P50
0,5 mm	✓	✓
0,6 mm	●	●

Ej lämplig på tak med lägre lutning än 14°.

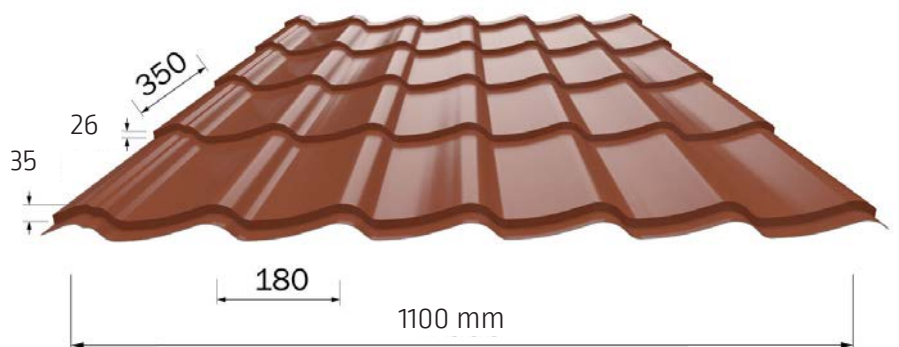

BORGA EKONOMI

Täckbredd: 1030 mm

Tjocklek	Färgsystem (pris/m ²)	
	P30	P50
0,5 mm	✓	✓
0,6 mm	✓	✓
Kondensväv DropStop*	✓	✓

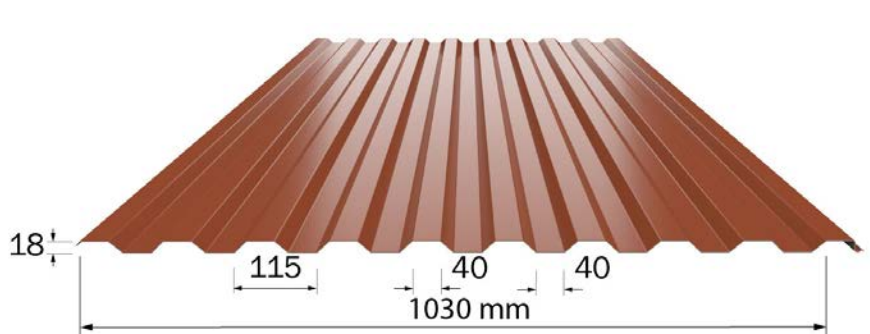

PROFILERAD PLÅT

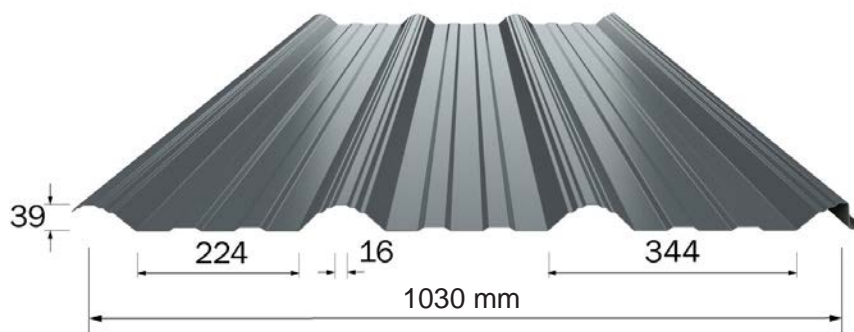

BORGA SUPER 40

Täckbredd: 1030 mm

Tjocklek	Färgsystem (pris/m ²)	
	P30	P50
0,5 mm	✓	✓
0,6 mm	✓	✓
Kondensskydd* DropStop		✓

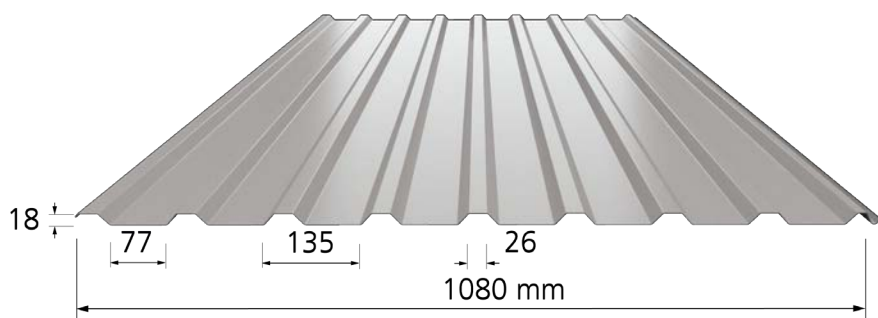

BORGA BPD 18

Täckbredd: 1080 mm

Tjocklek	Färgsystem (pris/m ²)	
	P30	P50
0,5 mm	✓	✓
0,6 mm	✓	✓
Kondensskydd* DropStop		✓

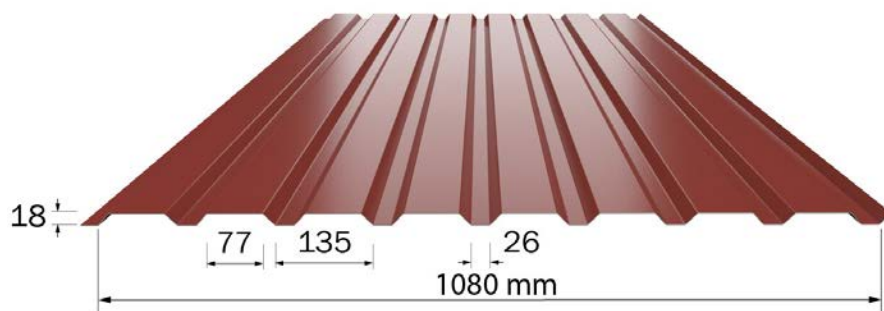

BORGA BPE 18

Täckbredd: 1080 mm

Tjocklek	Färgsystem (pris/m ²)	
	P30	P50
0,5 mm	✓	✓
0,6 mm	✓	✓

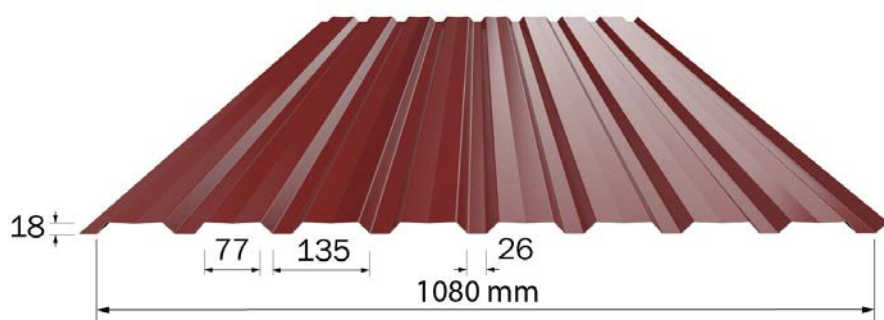

BORGA VVP 18

Täckbredd: 1080 mm

Tjocklek	Färgsystem (pris/m ²)	
	P30	P50
0,5 mm	✓	✓
0,6 mm	✓	✓

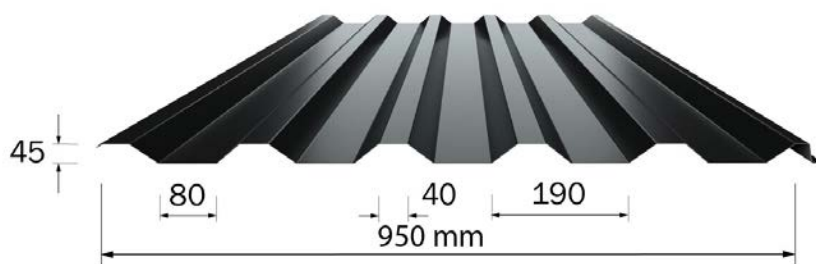

BORGA TR 45

Täckbredd: 950 mm

Tjocklek	Färgsystem	
	P30	P50
0,5 mm	✓	✓
0,6 mm	✓	✓
Kondensskydd DropStop		✓

*Kondensskydd för att minska negativa följder av kondensbildning under plåttak, läs mer på sid 7.

PROFILERAD PLÅT

BORGA VP 45

Täckbredd: 950 mm



Tjocklek	Färgsystem (pris/m ²)	
	P30	P50
0,5 mm	✓	✓
0,6 mm	✓	✓

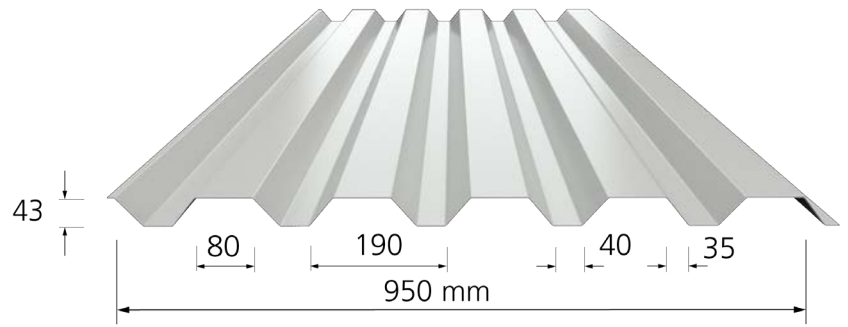

BORGA VVP 45

Täckbredd: 950 mm



Tjocklek	Färgsystem (pris/m ²)	
	P30	P50
0,5 mm	✓	✓
0,6 mm	✓	✓

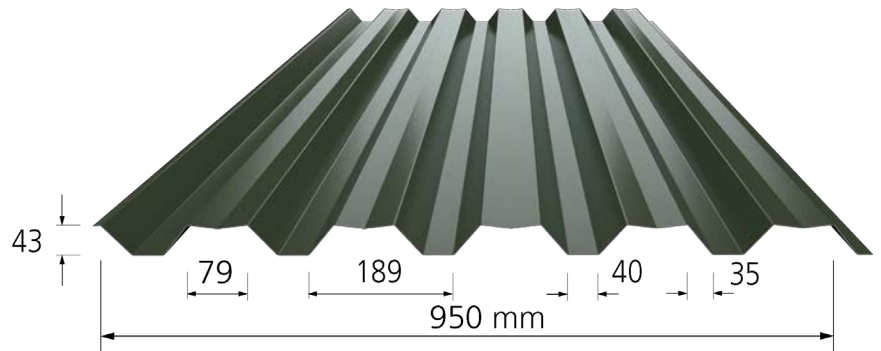

BORGA PP2

Täckbredd: 1205 mm



Tjocklek	Färgsystem (pris/m ²)	
	P30	P50
0,5 mm	✓	✓
0,6 mm	✓	✓

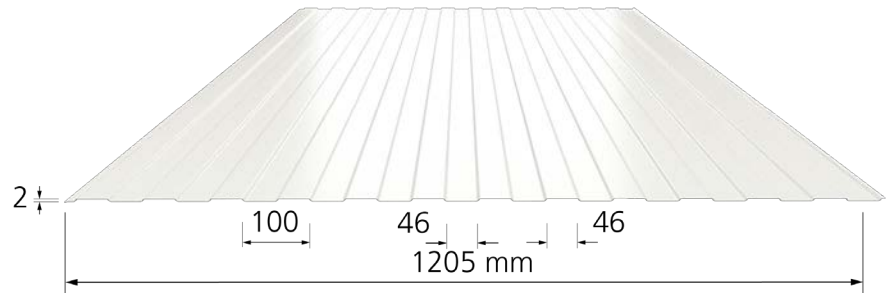

BORGA SINUS

Täckbredd: 1003 mm



Tjocklek	Färgsystem (pris/m ²)	
	P30	Premium*
0,5 mm	●	✓
0,6 mm	✓	✓

* Ett exklusivt metalliclackerat ytskikt med mycket hög prestanda.

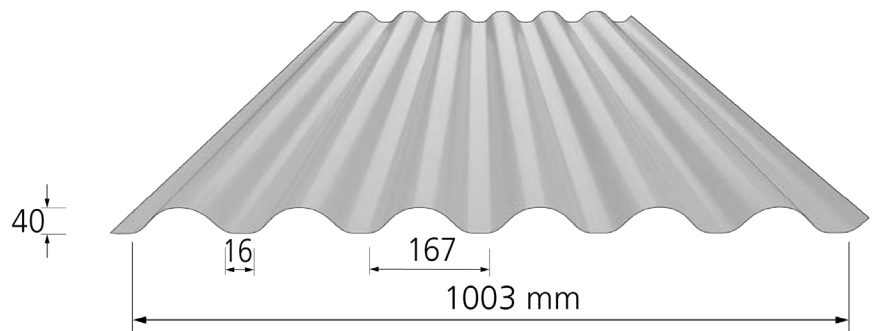

HÖGPROFILPLÅT TR 136

Bärande plåt, täckbredd: 930 mm



Tjocklek	Ytskikt (pris/m ²)		
	Olack/ galv	Vit interiör	Svart exteriör
0,7 mm	✓	✓	✓
0,8 mm	✓	✓	●
0,9 mm	✓	✓	✓
1,0 mm	✓	✓	●
1,25 mm	✓	●	●

Kondensskydd och livperforering säljes som tillval, ring för offert.

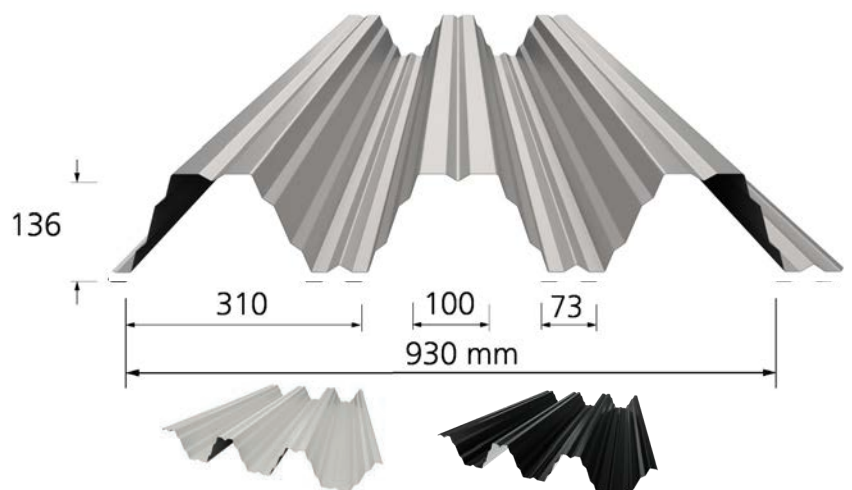

SLÄTPLÅT OCH PERFORERAD PLÅT

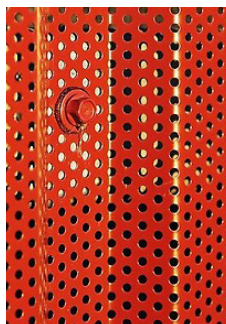

PERFORERAD PLÅT

Tjocklek	Färg - P30*	Profil
0,5 mm	Vit, mörkröd, svart	BPD18
0,5 mm	Vit, mörkröd, svart	BPE18
0,5 mm	Vit, mörkröd, svart	Ekonomi
0,5 mm	Vit, mörkröd, svart	VP 45
0,5 mm	Vit, mörkröd, svart	Slät

Data hålbild	
Mönster	R3T5
Hålförm	Rund
Håldiameter	3 mm
Triangelning	5 mm
Öppen yta	32,65%

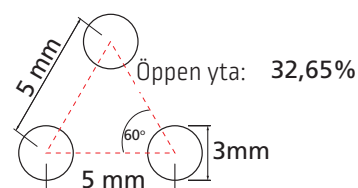

SLÄTPLÅT

FORMATPLÅT - Bredd 1 230 mm

Tjocklek	Ytskikt	Längd
0,5 mm	P30	1230x2500 mm
0,6 mm*	P30	1230x2500 mm

Inklusive skyddsplast

MÅTTKAPADE LÄNGDER - Bredd 1230 mm

Tjocklek	Ytskikt	Format
0,5 mm	P30	per meter
0,6 mm*	P30	per meter

Inklusive skyddsplast

* Kontakta Borgas säljare för aktuell leveranstid vid order av plåt i kulörgrupp 2.

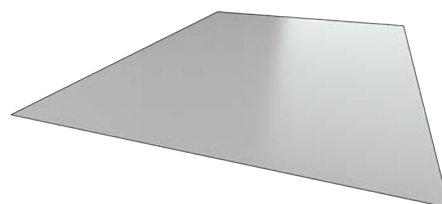

KONDENSskydd FÖR TAKPLÅT

	DROPSTOP
Funktion	Minimerar fuktproblematiken med kondensbildningen som kan skapa stora skador på utrustning och material som finns i din byggnad.
Kulör väv/film:	Ljusgrå
Tjocklek väv/film:	0,8 – 1,1 mm
Vikt väv/film:	95 g/m ²
Vikt lim:	19 g/m ²
Absorptionskapacitet:	> 900 g/m ² vid 0° lutning > 700 g/m ² vid 45° lutning > 500 g/m ² vid 90° lutning
Torktid:	3 timmar (i 210°C med 50% fuktighet)
Brandklass:	A2-s1, d0 enligt EN 13501-1
Specialbehandling:	Behandlad med ett svampmedel (enligt norm EN1104 och NFX41517) för att motverka svampbildning som kan fläcka ner väven.

GALVANISERADE LÄTTBALKSPROFILER AV STÅL

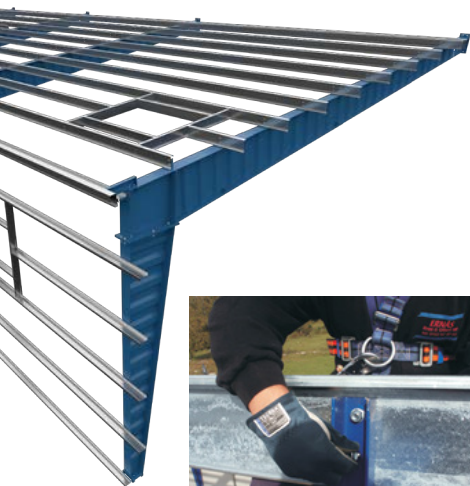

STANDARDPROFILER C OCH Z FÖR ANVÄNDNING SOM VÄGGREGLAR OCH TAKÅSAR

Z-profilen kan användas både som takås och väggregel. Profilen är särskilt utvecklad för montering med överlapp, i dubbla sektioner. Vid belastningsfall där endast en av flänsarna stadgas, används nästan uteslutande Z-profil. C-profilen används vanligtvis som väggregel eller när överlapp inte krävs. Profilen fungerar också bra som avslut mot fönster och portar m.m.

Profilerna levereras i lämpliga buntar bandade med stålband. Buntarna kan märkas och bandas så planeringen av montage på arbetsplatsen blir enkel.

Materialspecifikation: Kallvalsat stål Klass S350GD. Zinkbeläggning Z275 motsvarande ett lager på 20 µm.



Z-PROFIL	Tjocklek (mm)						
Höjd	1,00	1,25	1,50	1,75	2,00	2,50	3,0
120 mm	✓	✓	✓	✓	✓	✓	●
150 mm	✓	✓	✓	✓	✓	✓	●
200 mm	✓	✓	✓	✓	✓	✓	✓
250 mm	✓				✓ (max 8 meter)		✓
300 mm	(max 10 meter)						●

Z-profil levereras i måttkapade längder. Om inget annat anges är maxlängden 15 meter.

C-PROFIL	Tjocklek (mm)						
Höjd	1,00	1,25	1,50	1,75	2,00	2,50	3,0
120 mm	✓	✓	✓	✓	✓	✓	✓
150 mm	✓	✓	✓	✓	✓	✓	✓
200 mm	✓	✓	✓	✓	✓	✓	✓
250 mm	✓	✓	✓	✓	✓	✓	✓
300 mm	✓	✓	✓	✓	✓	✓	●

C-profil levereras i måttkapade längder. Om inget annat anges är maxlängden 10 meter.

KUNDANPASSADE PROFILER

	Tjocklek (mm)						
Tillklippsmått	1,00	1,25	1,50	1,75	2,00	2,50	3,0
≤ 40	✓	✓	✓	✓	✓	✓	●
≤ 100	✓	✓	✓	✓	✓	✓	●
≤ 150	✓	✓	✓	✓	✓	✓	●
≤ 243	✓	✓	✓	✓	✓	✓	●
≤ 273	✓	✓	✓	✓	✓	✓	●
≤ 323	✓	✓	✓	✓	✓	✓	●
≤ 424	✓	✓	✓	✓	✓	✓	✓
≤ 460	✓	✓	✓	✓	✓	✓	●
≤ 495	✓	✓	✓	✓	✓	✓	●
≤ 625	✓	✓	✓	✓	✓	✓	●
≤ 750	✓	✓	✓	✓	✓	✓	●
≤ 1250	✓	✓	✓	✓	✓	✓	●

Levereras i måttkapade längder vid fasta tillklippsmått, max 10 meter. Undantag från tillklippsmått då är max längd 3m.

GALVANISERADE LÄTTBALKSPROFILER AV STÅL

STANDARDPROFIL S FÖR TAKFOT MED ELLER UTAN TAKUTSPRÅNG



S-PROFIL			Tjocklek					
Vinkel	Takutsprång	Höjd	1,00	1,25	1,50	1,75	2,00	2,50
7°	0 mm	200 mm						
	200 / 400 mm							
15°	0 mm		✓	✓	✓	✓	✓	✓
	200 / 400 mm							
20°	0 mm							
	200 / 400 mm							

Levereras i måttkapade längder. Max 10 meter.

HATTPROFILER FÖR MONTAGE AV ISOLERADE YTSKIKT PÅ HÖGPROFIL

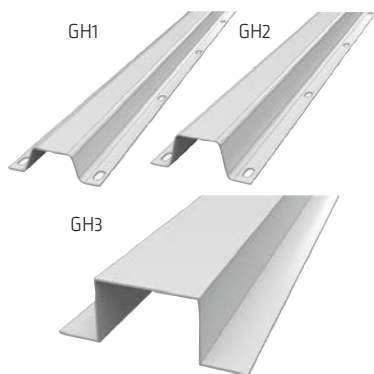

HATTPROFIL		(AZ)	(Z)				
Profil	BxH (profiltopp)	0,7	1,25	1,50	1,75	2,00	2,50
GH1	20x29 mm	✓	✓	●	●	●	●
GH2	30x33 mm	✓	✓	●	●	●	●
GH3	50x80 mm	●	✓	✓	✓	✓	✓

Levereras i måttkapade längder. Max 6 meter.

PROFILER FÖR BYGGNADER MED HÖGPROFILTAK

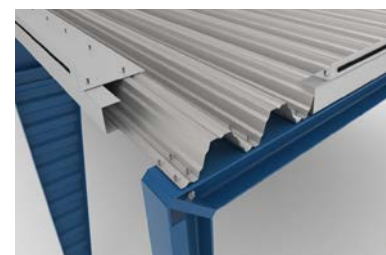
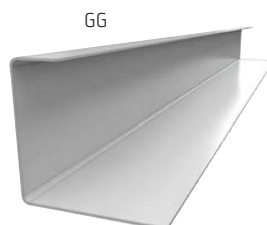

KANTBALKAR FÖR HÖGPROFIL TR 136				Tjocklek				
Profil	Beskrivning	BxH (mm)	Vinkel	1,25	1,50	1,75	2,00	2,50
GE/GR*	Kantbalk takfot / takås	270x136	Bockas enl. takvinkel	✓	✓	✓	✓	✓
GEC/GRC**	Skarvbeslag för kantbalk	230x130	Bockas enl. takvinkel	✓	✓	✓	✓	✓
GG**	Kantbalk gavel	150x135	90°	✓	✓	✓	✓	✓

*Max 8 meter. **Max 3 meter.



LOCKBESLAG TILL KANTBALK				Tjocklek				
Profil	Beskrivning	BxH (mm)	Vinkel	1,25	1,50	1,75	2,00	2,50
GF*	Slätt lockbeslag, L3M	B 323	-	✓	✓	✓	✓	✓
GLE/GLG	Lockbeslag med vinkel för infästning av vägghpanel.	323x50**	Bockas enl. takvinkel	✓	✓	✓	✓	✓
		323x100*	Bockas enl. takvinkel	✓	✓	✓	✓	✓
		323x150*	Bockas enl. takvinkel	✓	✓	✓	✓	✓

*Max 8 meter. **Max 3 meter.

TAKAVVATTNING

TAKAVVATTNING I STÅLPLÅT

Systemet i stålplåt ger en slitålig konstruktion med hög hållfasthet som står emot påfrestningar från utemiljö och väderlek. Ytskiktet som består av slitstark polyesterlack (P50-system) garanterar en lång livslängd och god kulörbeständighet vilket medför ett enkelt och ekonomiskt underhåll.

Systemet är typgodkänt enligt Europeisk standard 612 vilket gör det lätt att kombinera med andra fabrikat. Standarddimensioner är 125 mm (svart, vit och silver) eller 150 mm (svart och vit).

FÄRGER TAKAVVATTNING

125/90	150/100
svart	svart
vitt	vitt
silver	-

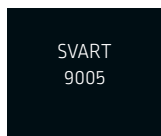
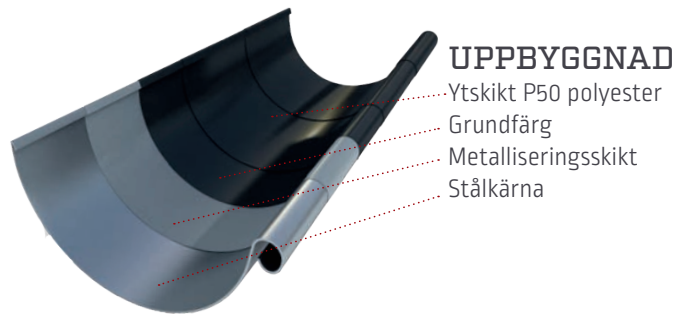

SVART
9005

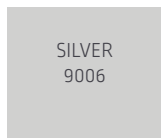

SILVER
9006

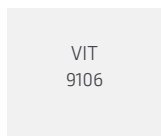

VIT
9106



Läs mer om takavvattning
på vår hemsida.



TAKAVVATTNING

TAKAVVATTNINGSPRODUKTER - GARANTITID 15 ÅR

Finns i lagerförda standardkulörer, svart, vitt (125/90 och 150/100) och silver* (endast 125/90).

Kan även fås i färgerna - Mörkgrå, aluzink, tegelröd, mörkröd, brun och mörkbrun. För mer info kontakta säljare.



Nr	Artikel
1.	Hängränna 4 meter
	Hängränna 6 meter
2.	Rännvinkel 90°, inner / ytter
	Rännvinkel 45°, inner / ytter
3.	Ränngavel universal
4.	Rännkrok kort, 70 mm
5.	Rännkrok mellan, 160 mm
6.	Rännkrok lång, 210 mm
7.	Ställbar rännkrok
8.	Rännkrok special, 27°
9.	Rännskarv
10.	Överspolningsskydd, rak
11.	Överspolningsskydd, vinklad
12.	Omvikningskupa
13.	Stuprör 4 meter
14.	Stuprör 6 meter
	Rörvinkel 70°
15.	Rörsvep för trä
16.	Rörsvep för sten/tegel
17.	Stift för rörsvep 125 mm
18.1	Stift för rörsvep 150 mm
18.2	Mellanstycke 1 meter
19.	Grenrör
20.	Utkastare
21.	Fällbar utkastare
22.	Brunnsutkastare
23.	Påskjutsrör 335 mm
24.	Renstratt
25.	Renstratt Lövis
26.	Muff till renstratt
27.	Stagband
28.	Fogmassa silikon Sikasil-C 300 ml
29.	Rännkroksskruv för trä 5x40, 250 st
30.	Rännsil
31.	Rännkroksbockare



SKYDDA DIN BYGGNAD MED BESLAG I PLÅT

Plåtbeslag används på hela byggnaden på alla sorts knutpunkter i byggnaden. Dess främsta funktion är förstås att skydda byggnaden och dess konstruktioner mot väder och vind.

I vårt standardsortiment av egentillverkade beslag finns alla de vanligaste varianterna för väggar, tak, fönster och anslutningar av olika slag. Vi tillverkar även specialanpassade beslag på förfrågan. Siffrorna på illustrationen återfinns i produktlistan på sidorna 13-15.

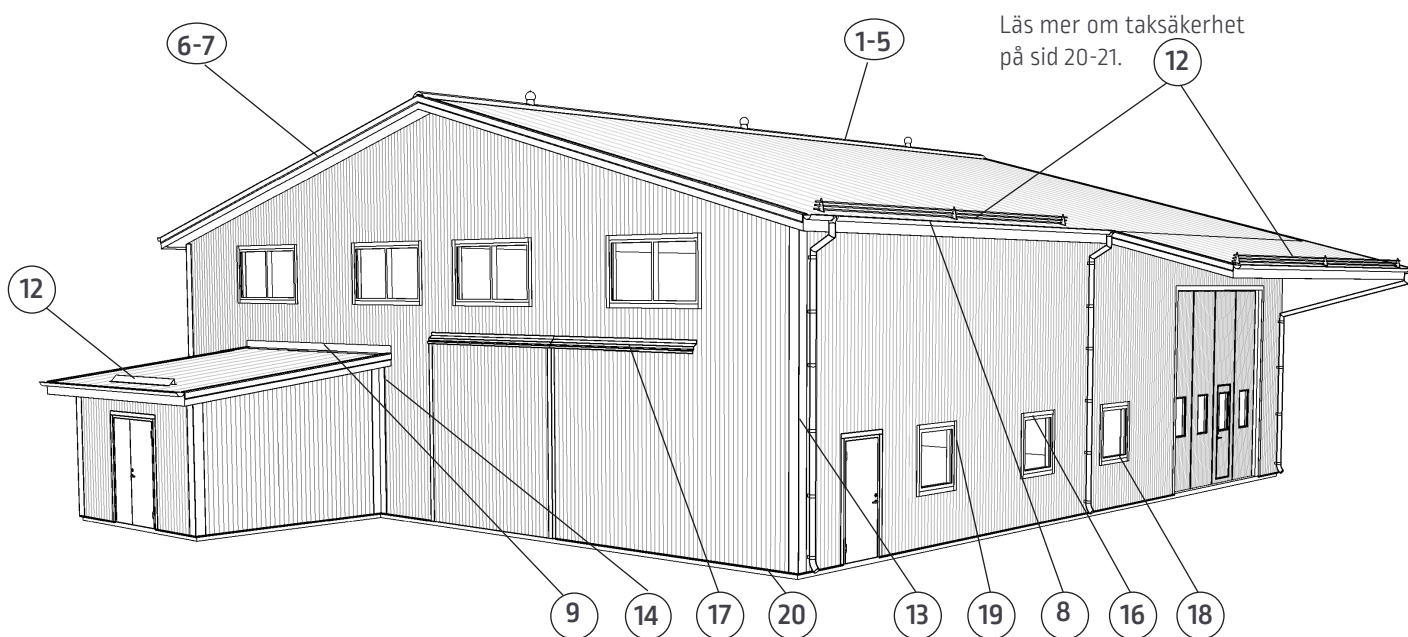
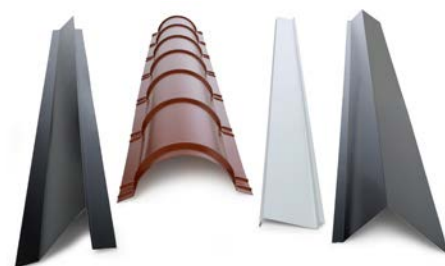

Alla beslag levereras med skyddsfolie, som skall avlägsnas vid installation.

Tillverkas av 0,5 mm plåt i längder om 2500 mm. Beslagen lagerhålls i följande kulörer (P30): Svart, Vit, Mörkgrå, Tegelröd, Röd och Mörkröd. För kulörer utöver standard gäller längre leveranstid. Vänligen kontakta säljare för mer information.

STANDBESLAG

NOCKBESLAG

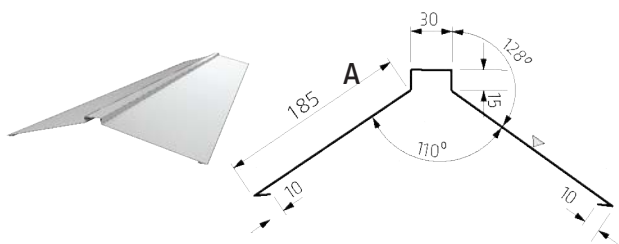

1. Nockplåt, vinkel 130° - anpassad för takvinkel 20-30°	
Nr	Storlek
1a	A 185 mm
1b	A 135 mm

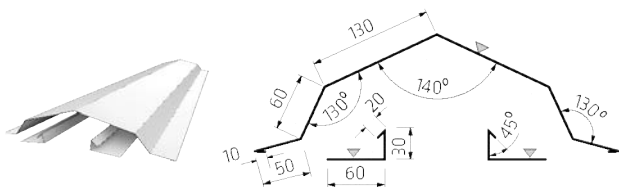

2. Ventilerad nock

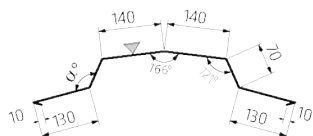

3. Turbovent nock

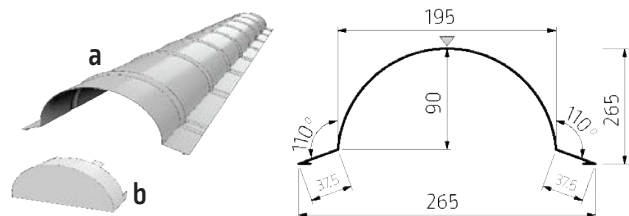

4. Nockpanna Elegant för takvinkel max 27° (1950 mm)

Nr	Artikel
4a	Nockbeslag
4b	Ändstycke

NOCKBESLAG

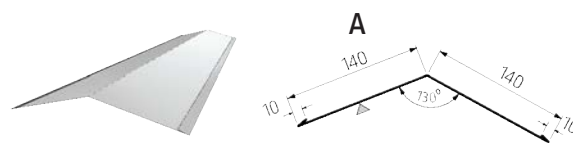

5. Invändig nock

Nr	Storlek
5a	A 140 mm
5b	A 190 mm

VINDSKIVEBESLAG

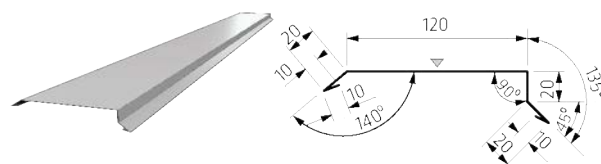

6. Vindskivebeslag för plåt

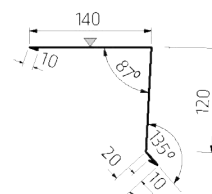

7. Gavelbeslag

TAKAVSLUTNING

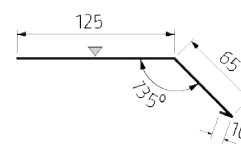

8. Fotplåt

Nr	Storlek
8a	125x65
8b	150x40

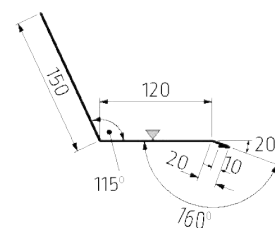

9. Anslutningsplåt tak mot vägg

STANDARD BESLAG

RÄNNDAL

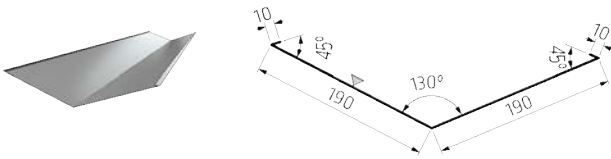

10. Slät rännadal

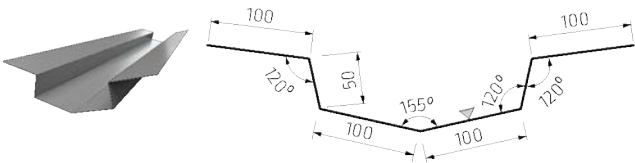

11. Försänkt rännadal

TAKSÄKERHET

Läs mer om snörasskydd och taksäkerhet på sid 20.

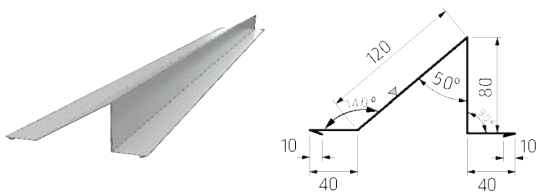

12. Snörasskydd

FASAD

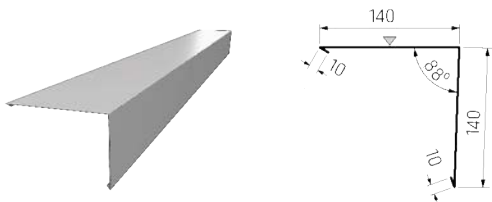

13. Ytterhörn

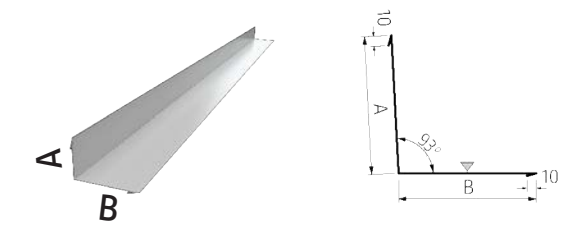

14. Innerhörn	
Nr	Storlek
14a	AxB 140x140 mm
14b	AxB 50x50 mm
14c	AxB 50x80 mm

FASAD

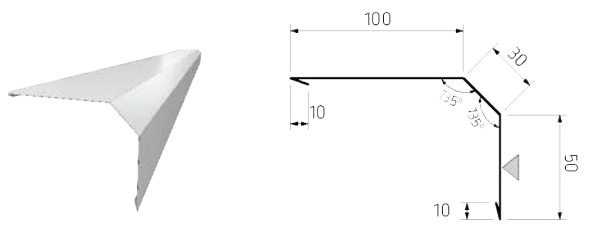

15a. Portbeslag

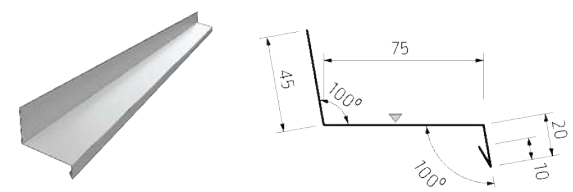

16. Droppbleck

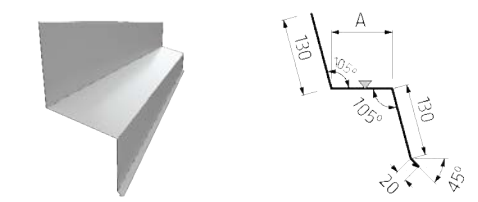

17a. Droppbleck för skjutport	
Nr	Storlek
17a	Droppbleck enkel, djup 110 mm

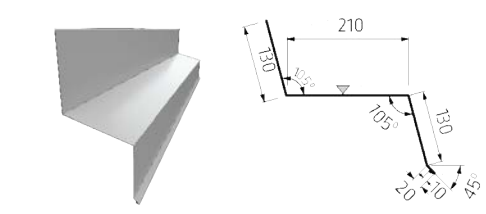

17b. Droppbleck för skjutport	
Nr	Storlek
17b	Droppbleck dubbel, djup 210 mm

FÖNSTERBESLAG

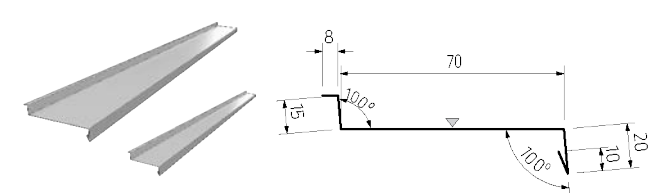

18. Fönsterbeslag	
Nr	Artikel
18	Djup 70 mm

STANDARDBESLAG

FÖNSTERBESLAG

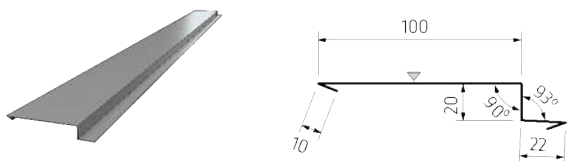

19. Foderbeslag	
Nr	Storlek
19	Djup 100 mm

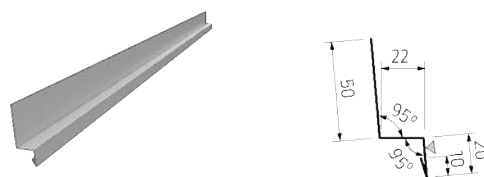

20. Sockelbeslag	
Nr	Storlek
20	Djup 22 mm



VI TILLVERKAR SPECIALBESLAG PÅ BESTÄLLNING

Specialbeslagen tillverkas av 0,5 mm plåt i P 30 färgsystem på beställning och beslag levereras i längder om 2500 mm. Prisreduktion görs inte vid smalare sittbredder än i tabellen.

Vid beställning av specialbeslag skall måttsett skiss lämnas av köparen. Observera att även standardbeslag med andra mått än de som är lagerhållna (se sortimentslista sid 13-15) beräknas i specialbeslagprislstan.

Alla beslag levereras med skyddsfolie som skall avlägsnas vid installation.

Kulörerna på färgkartan kan avvika från de verkliga kulörerna. För exakta kulörprov, kontakta oss för aktuella färgprover.

LÄNGD	SLITTBREDD	SVART 9005	MÖRKGRÅ 0087	SILVER 9006	LJUSGRÅ 7035	VIT 9106
2500 mm	150 mm					
	200 mm					
	250 mm					
	300 mm					
	350 mm	TEGELRÖD 8004	RÖD 0302	MÖRKRÖD 3009	BEIGE 1015	SANDGUL 0453
	400 mm					
	450 mm					
	500 mm					
	550 mm	LJUSGRÖN 6011	MÖRKGRÖN 0510	LJUSBLÅ 5015	KLARBLÅ 5010	BRUN 8017
	600 mm					
	650 mm					
700 mm						

TÄTNINGSPRODUKTER

TÄTNINGSBAND FÖR PLÅTPROFILER

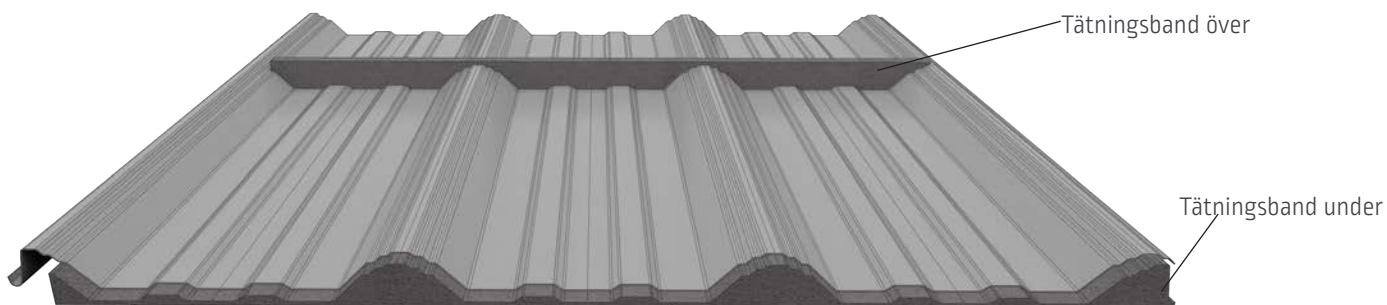

Tättningsband används för vädertät tätning av utrymmet mellan stålprofiler och beslag vid takfot, gavlar, takåsar etc. Formen på förslutningsremsan beror på stålplåtprofilen som används. Tättningsbandet skyddar mot snödriv, vatten, löv och förhindrar att damm, nederbörd och snöfall kommer in i byggnaden. Det minskar också värmeförlust genom taket.

Tättningsbanden säljs i fasta längder om 2,256 m och är tillverkade av polyetenskum (PE).

Profil	Typ
Profil BORGÅ EKONOMI	Över/under
Profil BORGÅ ELEGANT	Över/under
Profil BORGÅ BPD/BPE	Stor
	Liten
Profil BORGÅ SUPER 40	Stor (över)
	Liten (under)
Profil BORGÅ TR 45	Stor (över)
	Liten (under)
Tättningskloss för profil TR136	Stor
	Liten
Universalband 2 meter	-

Ekonomi

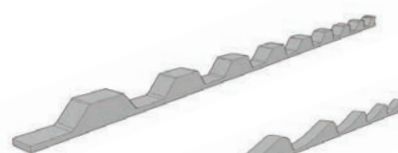

Elegant

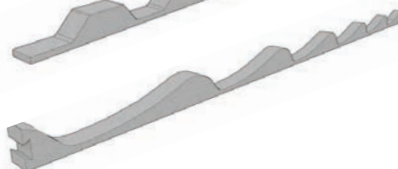

BPD över/
BPE under



BPD under/
BPE över

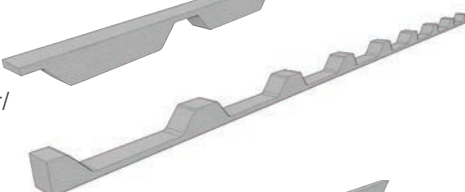

Super 40 över

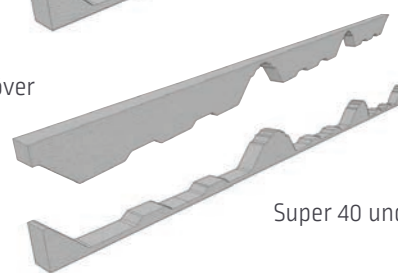

Super 40 under

TR 45 över

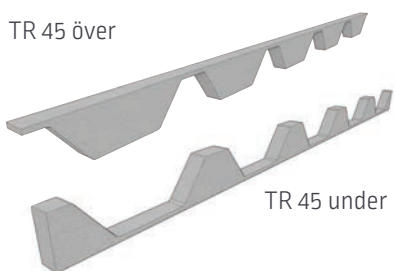

TR 45 under

TR 136 liten

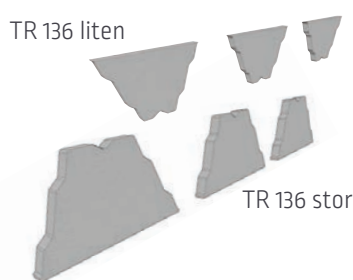

TR 136 stor

ÖVRIGA TÄTNINGSBAND

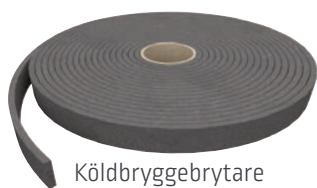

Köldbryggebrytare

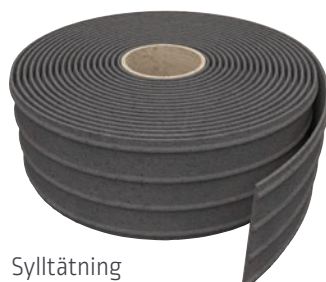

Sylltätning

Produkt	Tjocklek x Bredd	Längd
Köldbryggebrytare för montage mot stålbalk och lättbalksprofil	10x50 mm	Rulle 30 m
Sylltätning för montage mot betongkantbalk	8x120 mm	Rulle 40 m

LJUSINSLÄPP

LJUSINSLÄPP AV GLASFIBERARMERAD PLAST

Lagerhållna profiler	1,5 m	3 m	4,5 m
Profil BORGA BPD18	●	✓	●
Profil BORGA BPE18	✓	✓	✓
Profil BORGA EKONOMI	●	✓	●
Profil BORGA TR45	●	✓	●

Övriga profiler och längder levereras på begäran.

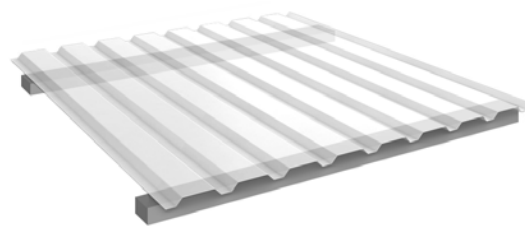

TILLBEHÖR

GUMMISTOSAR

Gummistosar	Rördim.
Nr 1	6 - 50
Nr 2	32 - 76
Nr 3	60 - 102
Nr 4	76 - 152
Nr 5	102 - 178
Nr 6	127 - 228
Nr 7	152 - 280
Nr 8	178 - 330

Gummistos

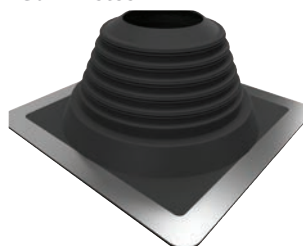

Nockvent



TAKVENTIL - NOCKVENT 200

Tillgänglig i kulörer vilka matchar Borgas vanligaste nockplåtar och plåtprofiler

VENTILATIONSHUV MED VINKLINGSBAR LED

För plåttak, svart eller tegelröd, plåtprofil
ELEGANT

Ventilationshuv med vinklingsbar led



Turbovent

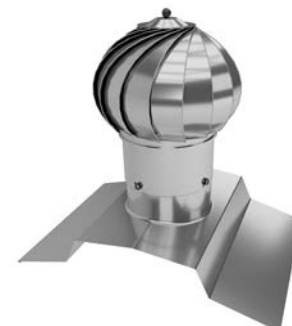

TURBOVENT - MEKANISK FRÅNLUFTSVENTIL

Rördimension diam. 150 mm inkl. basplatta

Rördimension diam. 200 mm inkl. basplatta

Anpassad nock till Turbovent -
anpassas till din takvinkel

Standard 15° inkl. basplatta.



Bättringsfärg

BÄTTRINGSFÄRG

Färg 150 ml, finns i samtliga Borgas kulörer

FOG

Artikel	Storlek	Färg
Fogskum Sikaboom för pistol	750 ml	
Fog Tätmassa, lgas pistolett	310 ml	
Fogmassa -Sikasil - C	300 ml	Transparent
Betongfog Sikaflex, At connection	290 ml	Grå

BYGGPLAST, ISOLERING OCH SKRUV



Vindmembran

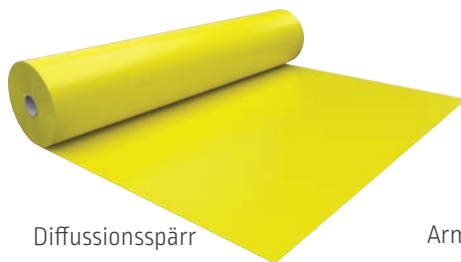

Diffusionsspärr



Armerad kondensväv

MEMBRAN OCH BYGGPLAST

Typ	B x L	ca (=) Täckyta
Vindmembran 115 gr, fuktspärr, svart	1,6 x 50 m	≈ 70 kvm
Vindmembran 135 gr, fuktspärr, grå	1,6 x 50 m	≈ 70 kvm
Diffusionstät byggplast, 0,20 mm	3 x 50 m	≈ 145kvm
Armerad och genomtrampsäker kondensväv BISON	2,74 x 50 m	≈ 122 kvm

TEJP

Typ	B x L
Tejp till byggfolie	50 mm x 33 m
Tejp till membran	50 mm x 20 m

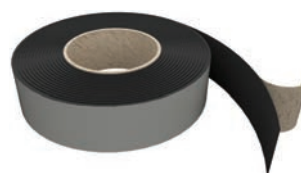

ISOLERING STENULL

Paroc Extra

För värmeisolering mellan stålreglar. Lambda 0,036.

Tjocklek	Bredd	Längd
150 mm	615 mm	1190 mm
200 mm	615 mm	1190 mm
250 mm	615 mm	1190 mm



Paroc Takboard ROB 80

Ett hållbart, hårt och brandsäkert underlag för de flesta typer av taktäckning.

Tjocklek	Bredd	Längd
20 mm	1200 mm	1800 mm
30 mm	1200 mm	1800 mm



Taklamell Paroc Rox 2

Isoleringsstavar av stenull till högprofilplåt. (Brandstav)
Passar både över och under plåten.

Passar profil
Borga TR 136, 1200 mm

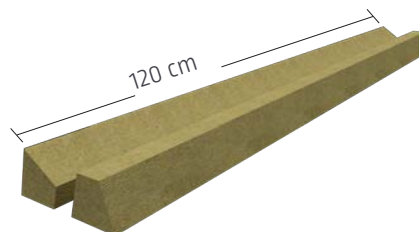



ISO-SKRUV FÖR ISOLERADE HÖGPROFILTAK





	Beskrivning	Artikel	Dimension	Ändamål	Antal
	För montering av ytskikt eller hattprofil ovanpå isolering och högprofilplåt. Kan användas med teleskopisk plugg. Borrkapacitet 2x1,25 mm.	GB37	4,8 x 70	Membrantak	500 st
		GB39	4,8 x 90	Membrantak	500 st
		GB51	4,8 x 210	Hattprofil/plåttak	500 st
		GB54	4,8 x 240	Hattprofil/plåttak	500 st
	Teleskopisk plugg för ISO-skruv.	G2	14,5 x 165	Membrantak	250 st
		G2	14,5 x 185	Membrantak	200 st

SKRUVAR



PLÅT MOT TRÄ - FÖR MONTAGE AV PLÅT MOT TRÄLÄKT

	Beskrivning	Artikel	Dimension	Bricka	Antal
	Farmarskruv för montage av tak- och väggplåt mot träregel. Med borrspets, bricka med gummipackning och sexkantshuvud på 8 mm (A13, A14), 10mm (A21).	A13	4,8 x 35	Ja	250 st
		A14	4,8 x 60	Ja	100 st 250 st
		A21	6,4 x 50	Ja	100 st
	Vindskiveskruv med borrspets, kullrig skalle och bricka med gummipackning.	A13K	4,8 x 35	Ja	250 st



PLÅT MOT PLÅT - FÖR ÖVERLAPPSSKRUVNING OCH BESLAGSMONTAGE

	Beskrivning	Artikel	Dimension	Bricka	Antal
	Borrkapacitet 2x0,7 mm	D14	4,8 x 20	Ja	250 st
	Överlappsskruv med torx. Vit, svart, mellanröd	D14K	4,8 x 20	Ja	250 st
	Olackad skruv till högprofilplåt	D21	6,3 x 22	Ja	250 st
	Borrkapacitet 2x1,0 mm	D31F	6,3 x 22	Nej (fläns)	250 st
	Borrkapacitet 2x1,5 mm	D32F			250 st

PLÅT MOT LÄTTBALK OCH HÖGPROFILPLÅT

	Beskrivning	Artikel	Dimension	Bricka	Antal
	Farmarskruv för montage av tak- och väggplåt mot stålregel/lättbalk. Med borrspets, bricka med gummipackning och 8 mm sexkantshuvud.	B21	4,8 x 19	Ja	250 st
				Nej	250 st
		B31	5,5 x 19	Ja	250 st
		B32	5,5 x 25	Ja	250 st
			Nej	250 st	
		B33	5,5 x 32	Ja	250 st
		B34	5,5 x 38	Ja	250 st
		B35	5,5 x 50	Ja	100 st 250 st
		B42	6,3 x 22	Ja	250 st
				Nej	250 st

PLÅT MOT STÅLBALK - FÖR ÖVERLAPP AV LÄTTBALKPROFILER

	Beskrivning	Artikel	Dimension	Bricka	Antal
	För montage av plåt mot stål-balk eller för överlappning av stålreglar. Borrkapacitet 8 mm.	C11	5,5 x 24	Ja	250 st
				Nej	500 st
	För montage av plåt mot stål-balk eller för överlappning av stålreglar. Borrkapacitet 12 mm.	C21	5,5 x 35	Ja	250 st
				Nej	500 st

MONTAGESKRUV UNIVERSAL





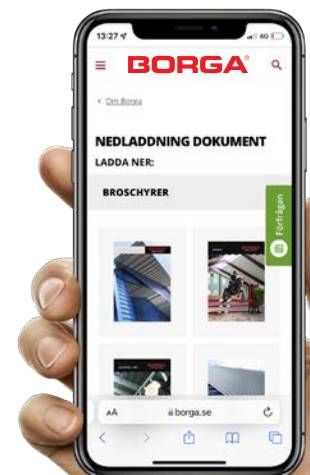

	Beskrivning	Artikel	Dimension	Bricka	Antal
	Universal montageskruv med borrspets för montering av tunnplåt och plast mot trä.	-	4,5 x 25 (med spets)	Nej	250 st

Du hittar infästningsinstruktionen på vår hemsida.







KOMPLETTA TAKSÄKERHETSLÖSNINGAR

För trapets- och pannprofilerade plåttak.

Produkt	Beskrivning	Utförande
 <p>Komplett nock- och takfotsräcke med 1-3 rör</p>	<p>Räckesrör med dimension 28 mm. Komplet med konsoler, gummipackning och infästningsmaterial. Godkänd för infästning av livlina. Med tre rör kan räcket användas som snörasskydd/snöräcke. Standardlängder 1200 och 2400 mm.</p>	<p>1-rör 2-rör 3-rör (snöräcke)</p>
 <p>Komplett snöräcke profildurk</p>	<p>Med snörasskydd av profildurk. Komplet med konsoler, gummipackning och infästningsmaterial. Godkänt för infästning av livlina. Standardlängder 1255 och 2345 mm.</p>	
 <p>Isstoppare för snöräcke</p>	<p>För att förhindra bildande av istappar. Sätts på snöräcke.</p>	
 <p>Komplett takstege</p>	<p>Takstege fungerar som tillträdesled för tillsyn och underhållsarbeten för tak. Lätt att montera med universalbeslag.</p>	<p>Utan räcke Med steg Med räcke och steg</p>
 <p>Komplett fasadstege</p>	<p>Takstege som fungerar som tillträdesled för tillsyn och underhållsarbeten för tak. Lätt att montera med universalbeslag.</p>	
 <p>Fasadstege med ryggskydd</p>	<p>Takstege med ryggskydd som fungerar som tillträdesled för tillsyn och underhållsarbeten för tak. Lätt att montera med universalbeslag. Ca-pris beräknat för längd 2400 mm och med max takfotsdjup 220 mm.</p>	

TAKSÄKERHETSPRODUKTER

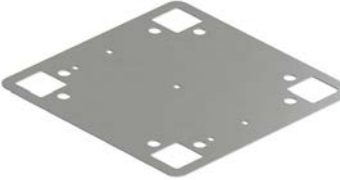
Produkt	Beskrivning	Utförande
 <p>Komplett gångbrygga</p>	<p>Gångytan är 350 mm bred med uppvikta kanter och har ett halkskyddande mönster. Stabil och snabbmonterad. Kan fås med horisontellt vajersystem (ingår ej i ca-pris).</p> <p>Ca-pris beräknat för längd 2400 mm.</p>	<p>Utan räcke Med räcke</p>
 <p>Komplett skydds-räcke för taklucka och takfönster</p>	<p>För att undvika genomtrampning i tak, fönster och lanterniner. Komplett med infästningsmaterial. Standardlängder räckesrör 1200 och 2400 mm.</p> <p>Ca-pris beräknat för storlek 1800x1800 mm.</p>	
 <p>Taksteg för plåttak</p>	<p>För plåttak med upp till 4 meters tillträdeshöjd och med taklutning på max 45 grader. Steget har två gångytor för olika taklutningar. Finns i svart och tegelröd. Skruvas direkt på takplåten, passar på takprofiler med max c-c mellan profiltoppar 280 mm inklusive infästningar.</p>	
 <p>Glidskydd lös stege</p>	<p>Glidskyddets funktion är att förhindra olyckor på grund av att stege glider nertill eller i sidled upptill samt vippande stege.</p>	
 <p>Allroundfäste för säkerhetslina</p>	<p>Fästögla för infästning av säkerhets/ lina, får ersätta nockräcke där taklutningen är mindre än 6°. Vid montering på membran/duktak behövs infästningsplattan nedan. Skruv för infästning ingår ej i priset.</p>	
 <p>Infästningsplatta för tätskikt</p>	<p>Infästningsplattan svetsas in och integreras med tätskiktet, den kan användas på alla typer av underlagstak med eller utan isolering. För konsol, takstege eller fästögla. 400x400 mm.</p>	



Genom utvalt material, professionell produktion och ytbehandling får du alltid produkter som klarar svåra miljöer, minskar påfrestning på tak och person vid fall samt möjliggör en ergonomisk och säker arbetsmiljö. P-märkta byggprodukter uppfyller svensk standard (SS) och är, förutom glidskydd för markstege, godkända för förankring av personlig fallskyddsutrustning.

SKJUTPORTSBESLAG

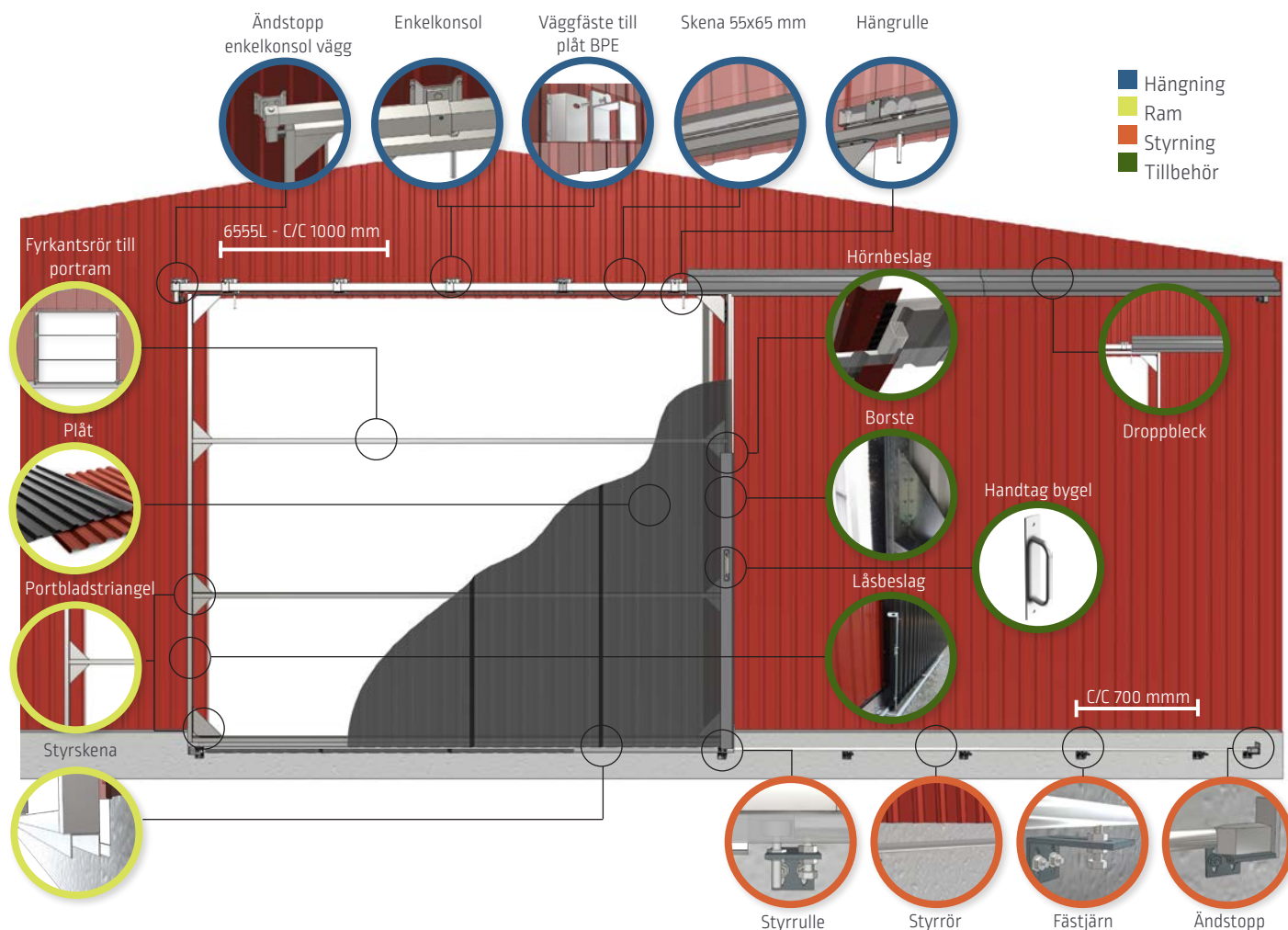

SKJUTPORTSBESLAG

Artikel	Beskrivning	6555L Skena 55x65 mm Max 500 kg*
Skena, längd 3 m	Galvaniserat stål	✓
Skena, längd 5 m	Galvaniserat stål	✓
Hängrulle, längd 150 mm	Med lagrade stålhjul och lång stav	✓
Enkelkonsol för vägg		✓
Dubbelkonsol för vägg	Justerbar	✓
Förlängningsbeslag	Med lång stav	✓
Enkelkonsol för tak		✓
Ändstopp, konsol	För enkelskena	✓
Ändstopp, konsol	För dubbelskena	✓
Portbladstriangel	Hörn / sida	✓
Styrskena C-profil, längd 2 m	Monteras på portbladets undersida	✓
Styrskena C-profil, längd 3 m	Monteras på portbladets undersida	✓
Styrskena C-profil, längd 4 m	Monteras på portbladets undersida	✓
Styrrulle för C-profil		✓
Styrrör för C-profil, längd 6 m		✓
Fästjärn/vinkelbeslag enkelport	För montering av styrrulle, stopp eller styrrör.	✓
Fästjärn/vinkelbeslag dubbelport	För montering av styrrulle, stopp eller styrrör.	✓
Ändstopp	För styrskena	✓

* Fördelas på två hängrullar

SKJUTPORTSBESLAG

TILLBEHÖR TILL SKJUTPORTAR

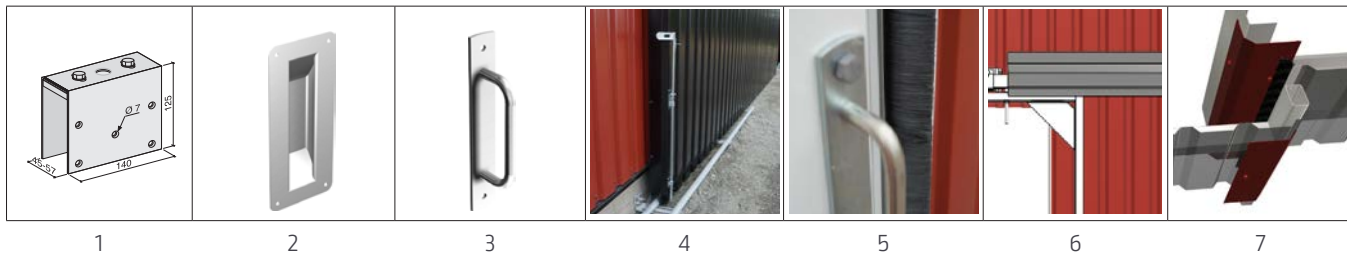

Nr	Artikel	
1	Montagesats för träport	30x30 mm
2	Handtag för inbyggnad	Höjd 265 mm
3	Bygelhandtag, utanpåliggande	Höjd 200 mm x Bredd 90 mm
4	Låsbeslag/uppställning	Längd 500 mm med hållare
5	Borste	Längd 2000 mm, borstlängd 55 mm
5	Rak aluminiumprofil till borste	Längd 2000 mm
5	90° aluminiumprofil till borste	Längd 2000 mm
6	Droppbleck	Dubbel eller enkel. Mer info på sid 14, nr 8
7	Hörnbeslag till portram	Längd 2,5 m

PORTRAM

Kompleta materialsatser inklusive rör av varmförzinkade fyrkantsprofiler 40x60x2 mm, skruv, triangelbeslag och bygelhandtag.

För öppning	Längd fyrkantsrör	Vikt ca
4 x 4 m	Horisontellt: 4 st x 4,12 m Vertikalt: 2 st x 4,12 m	100 kg / st
4,5 x 4,5 m	Horisontellt: 4 st x 4,62 m Vertikalt: 2 st x 4,62 m	117 kg / st
5 x 5 m	Horisontellt: 4 st x 5,12 m Vertikalt: 2 st x 5,12 m	132 kg / st
6 x 6 m	Horisontellt: 5 st x 6,12 m Vertikalt: 2 st x 6,12 m	175 kg / st
Fyrkantsrör	Finns i längderna: 4,12 m / 4,62 m / 5,12 m / 6,12 m	3,5 kg / m

För att beräkna portbladets totalvikt tillkommer ca 5 kg/m² vid plåttjocklek 0,5 mm.

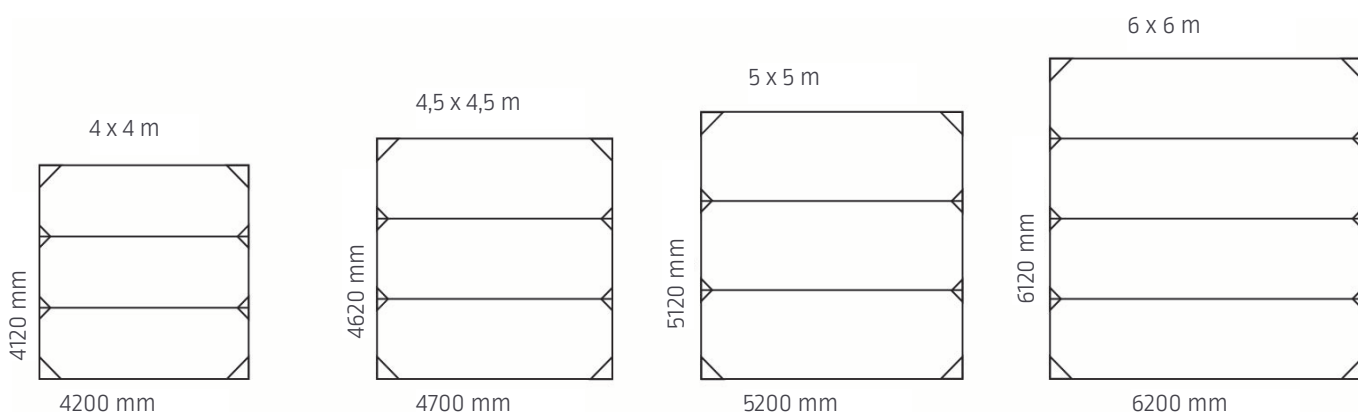

BORGA PREFABRICERAT PLINTGRUNDSYSTEM

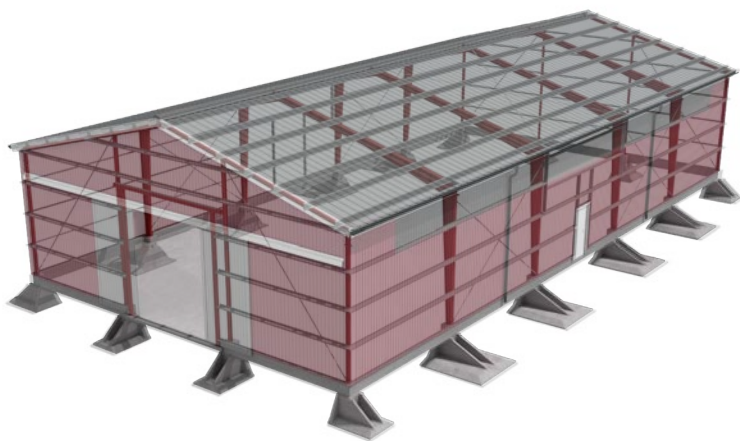

Borgas unika plintgrund är utformad för att ta upp laster från stora som små byggnader och omfattar innovativa betongplintar samt isolerade som oisolerade kantbalkar och väggelement.

När du köper plintgrund från Borga ingår:

- Projektering och beräkningar
- Utförlig grundplan
- Detaljerade instruktioner för förberedande markarbete
- Installation av plintar och kantbalk

Alla plintar och kantbalkar beräknas enligt EUROCODE.

BETONGPLINTAR



Produkt	12/14	12/16	12/24
Bottenplatta	1200 x 1400 mm	1200 x 1600 mm	1200 x 2400 mm
Plinthöjd	1200 mm	1500 mm	1500 mm
Plinttopp	350 x 300 mm	400 x 350 mm	400 x 350 mm
Bultgrupp dim. / C:C	2 x M20 / 90 mm	2 x M20 / 90 mm	2 x M24 / 150 mm
Vikt	1000 kg	1800 kg	2200 kg

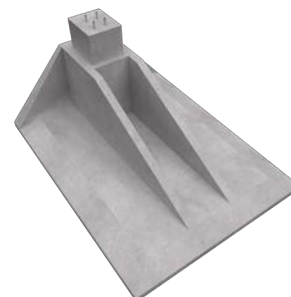

Produkt	18/24	24/24	24/32
Bottenplatta	1800 x 2400 mm	2400 x 2400 mm	2400 x 3200 mm
Plinthöjd	1500 mm	1500 mm	1500 mm
Plinttopp	400 x 400 mm	400 x 400 mm	650 x 450 mm
Bultgrupp dim. / C:C	2 x M30 / 150 mm	2 x M30 / 150 mm	4 x M30 / 150 mm
Vikt	3100 kg	3900 kg	5900 kg

BORGA PREFABRICERAT PLINTGRUNDSYSTEM

KANTBALKAR

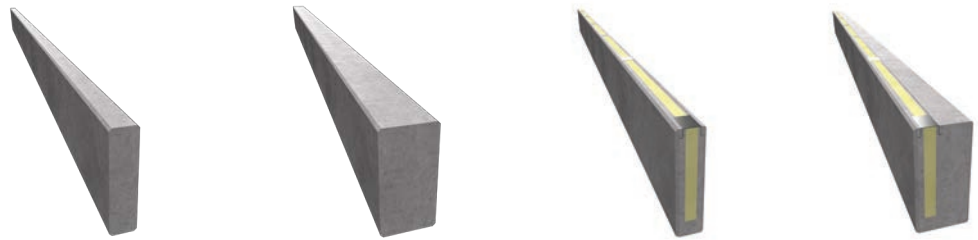

Produkt	Oisolerad kantbalk	Förstärkt kantbalk	Isolerad kantbalk	Förstärkt, isolerad kantbalk
Beskrivning		För fack med vindstag		För fack med vindstag
Tjocklek	100 mm	200 mm	100 mm	200 mm
Höjd	400 mm	400 mm	400 mm	400 mm
Längd	Max	Max	Max	Max
Isolering	-	-	PIR 40 mm	PIR 40 mm

VÄGGELEMENT

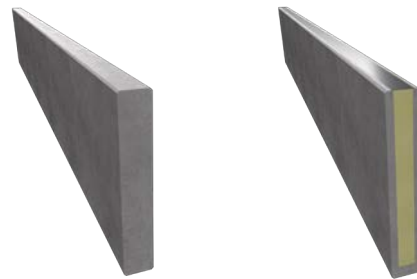

Produkt	Oisolerat väggelement	Isolerat väggelement
Beskrivning		
Tjocklek	150 mm	150 mm
Höjd	Max 2500 mm	Max 2500 mm
Längd	Max	Max
Isolering	-	PIR 80 mm

TILLBEHÖR PLINTGRUND

U-holk 100-150 / 200 mm
För väggelement

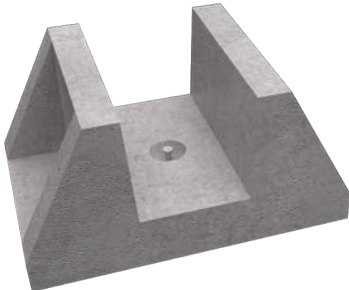

Stödplint 100-150 / 150-200 mm
För kantbalkar

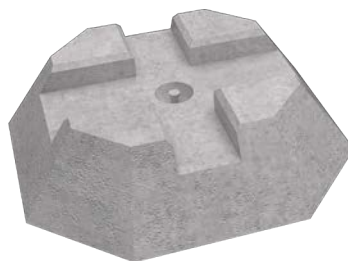

Markduk
Vi kan erbjuda flera olika typer av markdukar.



ÖVRIGA BETONGPRODUKTER

T-stöd



L-stöd



FÖNSTER OCH DÖRRAR

FÖNSTER OCH DÖRRAR FRÅN BORGA

- måttanpassas utan extra kostnad
- är sidohängda inåtgående med dreh-kipp beslag
- är enkla att montera – snabbt och effektivt.
- standard är vit RAL 9016, finns även att få i flertalet av RAL-skalans kulörer samt NCS.
- är underhållsfria
- kan beställas med olikfärgad in och utsida.
- har energiglas som ackumulerar värme. 2-glas som standard.
- har karmskruvslösning för enklare montering som tillval på öppningsbara fönster.
- tillval persienner, spröjs, tonade rutor m.m.

FÖNSTER

Fönstren finns i 2- och 3-glasutförande.

Produktfakta: Vita, femkammars PVC-profiler 70/76 mm, inkl. silverfärgade handtag.
Glas U=1,1. 4 mm glas/16 mm argonspalt, 4 mm energiglas

Fönstren går även att få med aluminiumram

Tillval fönster: se sidan 29

OBS! Vid stora fönster rekommenderas säkerhetsglas ur säkerhetssynpunkt mot en extra kostnad.

LANTBRUKSBYGGNADER



HYRESHUS



BOSTADSHUS



INDUSTRI



FÖNSTER OCH DÖRRAR



MÅTTBESTÄLL DINA FÖNSTER - DIN STANDARD ÄR VÅR STANDARD

Vi måttanpassar alla fönster efter dina specifika behov. Det är både smart och prisvärt att köpa fönster från Borga. Valet av fönster spelar stor roll för byggnadens utseende men påverkar också dess energiförbrukning.

En installation handlar därför ofta om att hitta en långsiktig,

ekonomisk lösning som också innefattar kostnad för inköp, montage och underhåll. Borga har alltid produkter av bra kvalitet till förmånliga priser då vi säljer utan mellanhänder, direkt från fabrik. Vi var tidiga med att erbjuda fönster med PVC-ram direkt till husägare och levererar till både nybyggnationer, fasadrenoveringar och rena byten.

BORGAS FÖNSTERUTBUD

FAST FÖNSTER UTAN MITTPOST



FAST FÖNSTER MED MITTPOST



FÖNSTER OCH DÖRRAR

FAST FÖNSTER MED DUBBELKARM

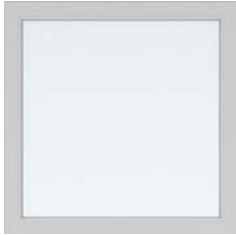

ENLUFTSFÖNSTER MED VÄDRINGSLÄGE

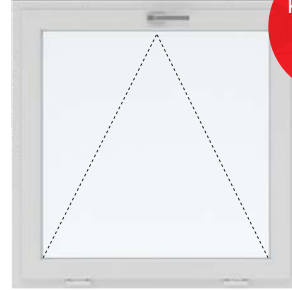

KARMHYLSA
FÖR ENKLARE
MONTERING

ENLUFTSFÖNSTER ÖPPNINGSBART MED VÄDRINGSLÄGE

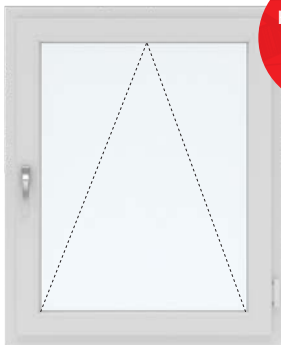

KARMHYLSA
FÖR ENKLARE
MONTERING

TVÅLUFTSFÖNSTER ÖPPNINGSBART MED VÄDRINGSLÄGE

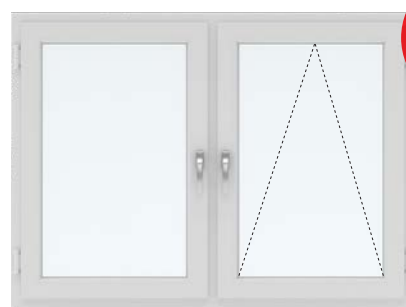

KARMHYLSA
FÖR ENKLARE
MONTERING



MONTERINGSTIPS

Tidsbesparande lösning av karmhylsa för enklare montering av öppningsbara fönster. Finns som tillvalsprodukt.

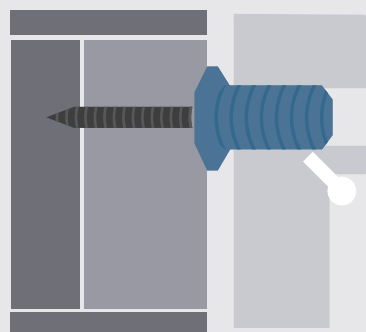

TIPS!
KARMHYLSA
FÖR ENKLARE
MONTERING

FÖNSTER OCH DÖRRAR

TVÅLUFTSFÖNSTER 1 DEL FAST PARTI,
1 DEL ÖPPNINGSBART MED VÄDRINGSLÄGE

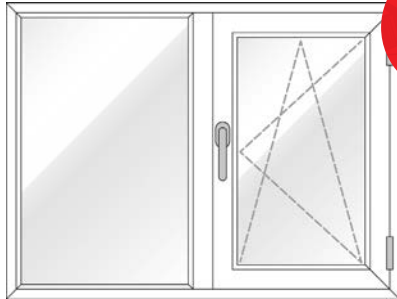

KARMHILSA
FÖR ENKLARE
MONTERING

TRELUFTSFÖNSTER
3 DEL FAST PARTI



HANDTAG, TRYCKEN OCH LÅS

Finns i vitt eller silver. Med eller utan lås.



STANDARD



KOMPLETTERANDE LÅS



LÅS I HANDTAG



KNÄPPLÅS



HANDTAG MED
BARNSKYDDSLÅS



FÖNSTER OCH DÖRRAR

TILLVAL FÖNSTER

Spröjs	Monteras som mellanglasspröjs, 18, 26 (standard) eller 45 mm, se nedan.
3-glasfönster	Finns.
Måttanpassning	Finns.
Handtag	Standard färg - Silver. Övrig kulör kan erbjudas. Låsning finns, se sid 29.
Glastyper	Finns ett flertal olika typer; frostat, härdat mm.
Sol- och insektsskydd	Finns.
Persienn	Finns.
Rullgardin	Finns.
Karmhylsa	Lösning av karmhylsa för enkel montering av öppningsbara fönster

VANLIGA SPRÖJSLÖSNINGAR - FÖNSTER



Spröjsbredder
18 mm
26 mm (standard)
45 mm
Mittpost = 82 mm

FÖNSTER MED MITTPOST



DÖRRAR VANLIGA SPRÖJSLÖSNINGAR



FRIA FORMER - EXEMPEL:

Vi kan även ombesörja måttanpassade specialfönster och glaspartier.

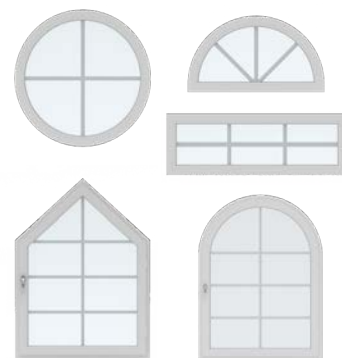

SKJUTPARTI



1 FAST, 1 SKJUTBAR DÖRR MED VÄDRINGSLÄGE

SKJUTBARA DÖRRAR ÅT VAR SITT HÅLL FÖR STÖRRE ÖPPNING

GÖR EN SNABB OCH BRA AFFÄR!

Borga tillverkar och säljer plåt, beslag och stålreglar till slutkunder, byggare och utvalda återförsäljare. Vi tillverkar plåt i måttanpassade längder på endast 5 arbetsdagar!

När du köper plåt från oss kan du vara säker på att du gör en bra affär. Vi hjälper dig att räkna ut ditt materialbehov och eftersom vi tillverkar plåten själva finns inga mellanhänder som skär emellan.

ETT YTSKIKT SOM HÅLLER

Med plåt som ytskikt får du en lösning med lång hållbarhet, litet underhållsbehov och som kan återvinnas! Ett plåttak från Borga är kronan på verket. Det är vackert och ekonomiskt på samma gång!

GENERÖSA GARANTITIDER

Med egen tillverkning och kontroll på hela kedjan följer generösa garantitider.



KÖP KOMPLETT MATERIALSATS

Vi erbjuder en komplett materialsats som underlättar monteringen av dina nya tak och väggar.

5 STEG TILL NYA TAK OCH VÄGGAR:

- 1 Kontakta våra säljare. De ger dig råd om vilka produkter och vilka infästningsmaterial du behöver för din kompletta tak- eller vägglösning.
- 2 Säljaren skickar dig en offert.
- 3 Du lägger din order och får en leveranstid.
- 4 Produkterna levereras till byggarbetsplatsen.
- 5 Monteringsdags!

Kontakta våra säljare nedan för råd!

KONTAKTA VÅRA RÅDGIVANDE OCH KUNNIGA SÄLJARE



Magnus Öst
Tel. 0511-79 06 68
magnus.ost@borga.se



Rickard Johansson
Tel. 0511-79 80 84
rickard.johansson@borga.se



Oscar Koskenranta
Tel. 0511-79 18 22
oscar.koskenranta@borga.se

Tel 0511-79 18 30

Öppettider direktförsäljning: Vardagar 07:30-16:30

www.borga.se

BORGA®

BYGG BEKYMERSFRITT